

Последняя новость

Проект реновации сегодня обсудили в Госдуме. В слушаниях приняли участие спикер Госдумы Вячеслав Володин, мэр Москвы Сергей Собянин, вице-премьер Дмитрий Козак, министр строительства и ЖКХ Михаил Мень. Главной темой обсуждения стали поправки к закону о реновации. Напомним, второе чтение законопроекта назначено на 9 июня.

Город живет
Москвичи
выбрали проекты
парков **с. 5**



Полезно и дело
Когда чешутся руки.
Снимаем стресс
без труда **с. 8**

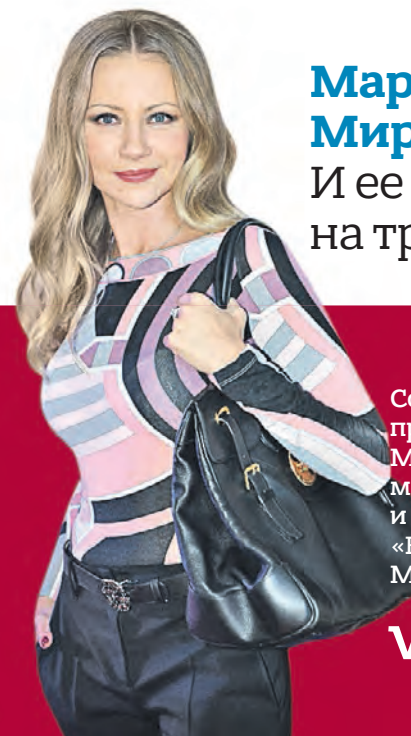

**Мария
Миронова**
И ее любовь
на троих **с. 11**

МОСКВА ВЕЧЕРНЯЯ

Вторник
6 июня 2017 года № 48 (535)

Совместный
проект
Московского
метрополитена
и газеты
«Вечерняя
Москва»

vm.ru

Игровой момент

Метрополитен ждет футбольных болельщиков
и делает все для их комфортного передвижения



► **Подземный
транспорт
столицы готов
встретить
поклонников
игры со всех
уголков
мира** **с. 2**

В номер!

**Закажи
списанную
книгу на дом**

■ **Сегодня заработал портал «Списанные книги».**

Благодаря portalу москвичи смогут найти издания, которые подлежат списанию в городских библиотеках. Понравившуюся книгу можно будет забронировать, а потом бесплатно забрать ее домой.

Чтобы воспользоваться сервисом, любому читателю необходимо будет зарегистрироваться на сайте списанные-книги.рф, выбрать и положить в «корзину» сайта не более десяти книг по разным отраслям знаний.

Спустя некоторое время читатель получает уведомление о готовности заказа в личном кабинете или по электронной почте. После этого в течение трех дней нужно приехать за бронированными книгами в библиотеку.

➔ **Продолжение
темы — vm.ru**

Цифра дня

7

тысяч рублей, по словам экспертов, будет стоить школьная форма в новом году.

► Сегодня, 9:12. Станция метро «Пушкинская». Презентация справочника «Московский транспорт» к Кубку конфедераций на информационной стойке «Живое общение». Специалисты по работе с пассажирами Владимир Томашук и Екатерина Рябова

Безопасность

Игра без штрафных очков

Метрополитен готовится к Кубку конфедераций

■ Вчера корреспондент «Вечерки» узнал, как в преддверии Кубка конфедераций-2017 руководство Московского метрополитена заботится о комфорте и безопасности пассажиров.

В преддверии соревнований указатели и объявления в метро продублированы на английском языке. На всех станциях появились кассиры со знанием иностранного языка. Их окошки отмечены флагами Англии, Франции, Испании и других стран. Все зависит от того, на каком именно языке говорит сотрудник.

— Гостям столицы также раздадут бесплатные схемы метро и каталоги, которые были изданы на пяти языках, — рассказал первый заместитель начальника метрополитена по стратегическому развитию и клиентской работе Роман Латыпов. — Мы также привлекли 450 волонтеров для помощи туристам.

В памятках иностранные гости смогут найти всю необходимую информацию, в том числе и о том, где в метро искать пропавшие вещи. Но забота о пассажирах столичного метрополитена на время Кубка подобными мерами не ограничивается. Только что закончилась масштабная проверка всего подвижного состава. Поезда исправны и готовы к увеличению пассажиропотока. — Также были проверены все

РЕЖИМ РАБОТЫ СТАНЦИЙ МЕТРО
VM.RU



▶ 15 мая 2017 года. Младший сержант полиции Илья Макутчев, его пес Саян и их коллеги свое дело знают (1) 23 декабря 2016 года. Сотрудницы метро Виктория Трубоченко (слева) и Юлия Генералова с футбольным мячом (2)

технические средства аварийных бригад и транспорт, — сообщил первый заместитель начальника метрополитена, начальник Дирекции инфраструктуры Дмитрий Дошатов. — Наш метрополитен готов ко всему.

Геннадий Ожороков
vecher@vm.ru

Прямая речь



Николай Савченко
начальник УВД на метрополитене

Мы давно начали подготовку к Кубку конфедераций по футболу. Сотрудники УВД на метрополитене про-

ходят дополнительное обучение иностранным языкам, поскольку ожидается большое число гостей из-за рубежа. Мы также тщательно изучили и международный опыт проведения таких мероприятий.

Место силы для фанатов

■ Информационный павильон для болельщиков откроется в северном вестибюле станции «Тушинская» в преддверии Кубка конфедераций-2017.

— У нас состоятся несколько матчей на стадионе «Спартак». Мы решили, что необходимо, помимо того, что мы делаем в части брендирования и навигации, дополнительно на станции «Тушинская» сделать инфоцентр. Для этого мы выделили специальный павильон, где можно будет зарядить гаджеты, приобрести сувенирную продукцию. Павильон будет полностью оборудован для болельщиков, там они смогут узнать

информацию относительно проводимых матчей, включая спортивную, как куда доехать быстрее и как оплатить проезд, — рассказал первый заместитель руководителя столичного Департамента транспорта Гамид Булатов.

Павильон начнет работу к играм Кубка конфедераций. Подобные центры есть и в других странах, но чаще их делают на стадионах, а не в метро.

Кубок конфедераций пройдет в Москве, Санкт-Петербурге, Сочи и Казани с 17 июня по 2 июля.

Петр Козлов
vecher@vm.ru



Эмин Джафаров

МОСКВА ВЕЧЕРНЯЯ

Учредители
ГП «Московский ордена Ленина и ордена Трудового Красного Знамени метрополитен имени В. И. Ленина» 129110, Москва, пр-т Мира, 41, корп. 2
АО «Редакция газеты «Вечерняя Москва» 127015, Москва, Бумажный пр-д, 14, стр. 2
Издатель АО «Редакция газеты «Вечерняя Москва»

Главный редактор Александр Иванович Кутрянов
Генеральный директор Георгий Рудницкий
Шеф-редактор Ксения Петрова **Ответственный секретарь** Дмитрий Гаврилов
Редакционный совет Алексей Белянчев (1-й заместитель главного редактора — редакционный директор), Юлия Волосатая (заместитель главного редактора по электронным СМИ), Алексей Зернаков (заместитель главного редактора, редактор отдела новостей), Оксана Крученко (заместитель главного редактора, редактор отдела «Московская власть»), Александр Шарко (заместитель главного редактора), Александр Костриков (арт-директор)
Выпускающий редактор номера Наталья Гришина

VM.RU

© АО «Редакция газеты «Вечерняя Москва», 2017. Любая перепечатка без письменного согласия правообладателя запрещена. Иное использование статей возможно только со ссылкой на правообладателя. Приобретение авторских прав: тел.: (499) 557-04-24. Рукописи не рецензируются и не возвращаются. Редакция не несет ответственности за содержание рекламных объявлений, сообщений информационных агентств и материалов на коммерческой основе. Бесплатно. Выпуск осуществлен при финансовой поддержке Департамента средств массовой информации и рекламы города Москвы.

Адрес редакции 127015, Москва, Бумажный пр-д, 14, стр. 2
Тел.: (499) 557-04-24, факс: (499) 557-04-08. E-mail: edit@vm.ru
Рекламная служба Тел.: (499) 557-04-01. E-mail: reklama@vm.ru

Отпечатано ЗАО «Прайм Принт Москва», 141700, Московская обл., г. Долгопрудный, Лихачевский пр-д, 5Б. Тираж 300 000 экз.
Газета зарегистрирована в Роскомнадзоре. Свидетельство ПИ № ФС77-58565 от 4 июля 2014 года. Срок сдачи номера в печать 06.06.2017, 12:30. Подписано в печать 06.06.2017, 12:30

Комфорт

Больше не нужно терпеть

■ На 25 станциях столичного метрополитена появятся 38 платных туалетов.

Сейчас в экспериментальном режиме услуга предоставляется в переходе между станциями «Александровский сад» и «Библиотека им. Ленина». Оплату можно произвести с помощью карты «Тройка». Тариф — 60 рублей.

— Кабины оборудованы антивандалными зерка-

лами, раковинами, сушилками для рук, держателями с туалетной бумагой, крючками для верхней одежды и дозаторами жидкого мыла, — сообщили в пресс-службе столичного метро. — В каждой кабине есть своя «тревожная кнопка».

Аукцион на право установки туалетов на станциях метро пройдет в июне.

Елена Великанова
vecher@vm.ru

Говорит и показывает «ВМ»

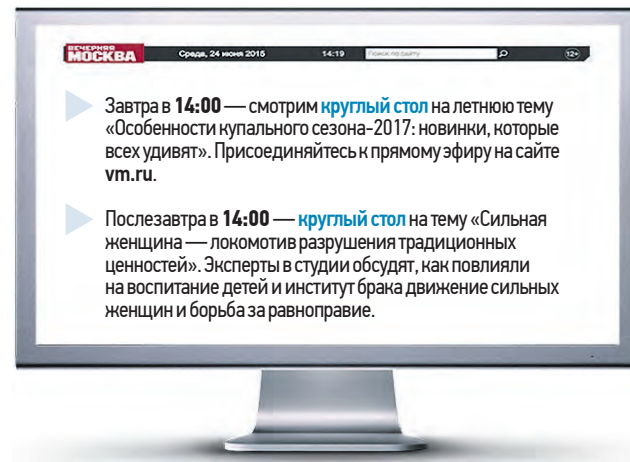

▶ Завтра в 14:00 — смотрим **круглый стол** на летнюю тему «Особенности купального сезона-2017: новинки, которые всех удивят». Присоединяйтесь к прямому эфиру на сайте **vm.ru**.

▶ Послезавтра в 14:00 — **круглый стол** на тему «Сильная женщина — локомотив разрушения традиционных ценностей». Эксперты в студии обсудят, как повлияли на воспитание детей и институт брака движение сильных женщин и борьба за равноправие.

Схема вагона типа А

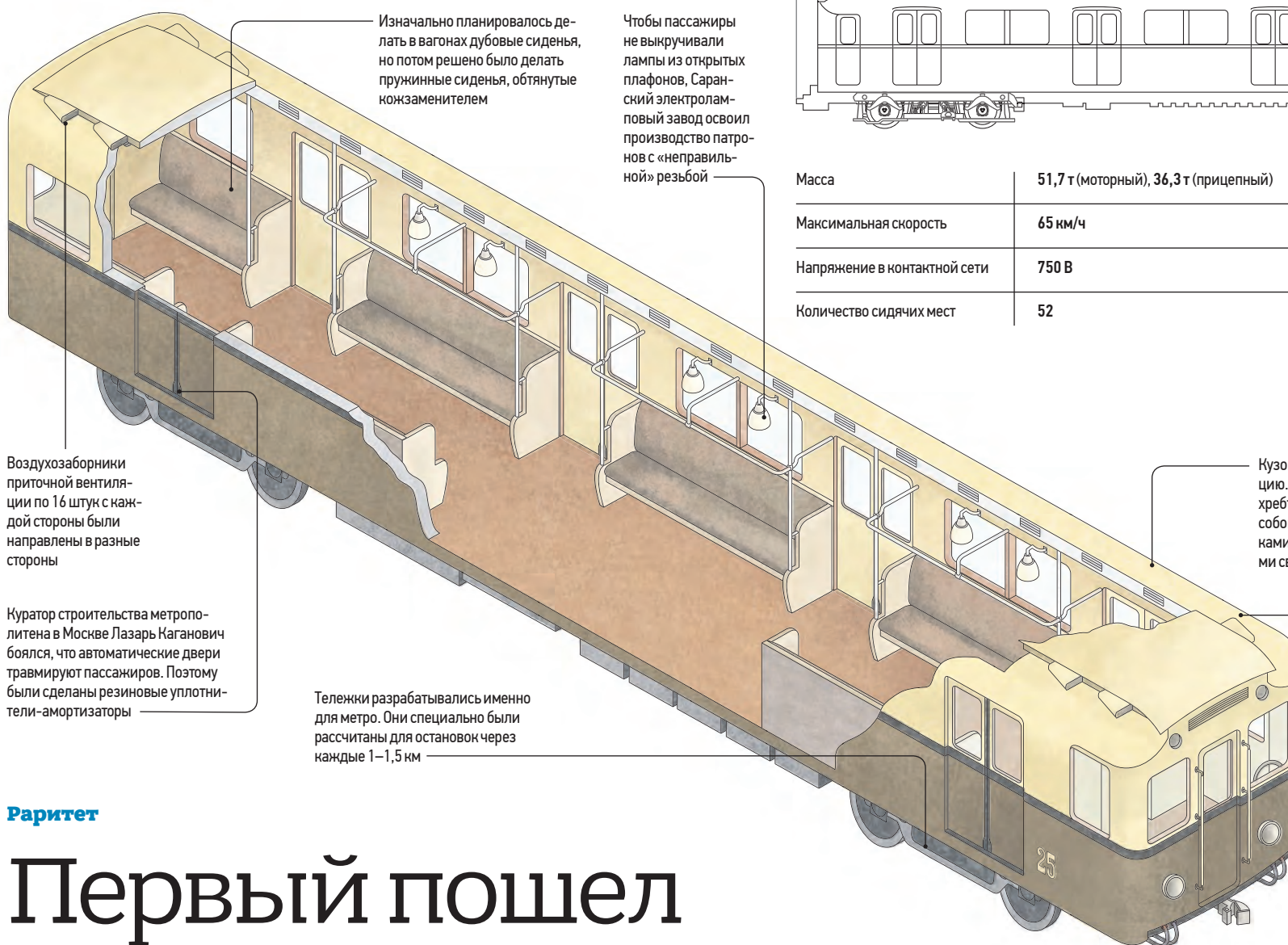

Изначально планировалось делать в вагонах дубовые сиденья, но потом решено было делать пружинные сиденья, обтянутые кожзаменителем

Чтобы пассажиры не выкручивали лампы из открытых плафонов, Саранский электроламповый завод освоил производство патронов с «неправильной» резьбой

Воздухозаборники приточной вентиляции по 16 штук с каждой стороны были направлены в разные стороны

Куратор строительства метрополитена в Москве Лазарь Каганович боялся, что автоматические двери травмируют пассажиров. Поэтому были сделаны резиновые уплотнители-амортизаторы

Тележки разрабатывались именно для метро. Они специально были рассчитаны для остановок через каждые 1–1,5 км

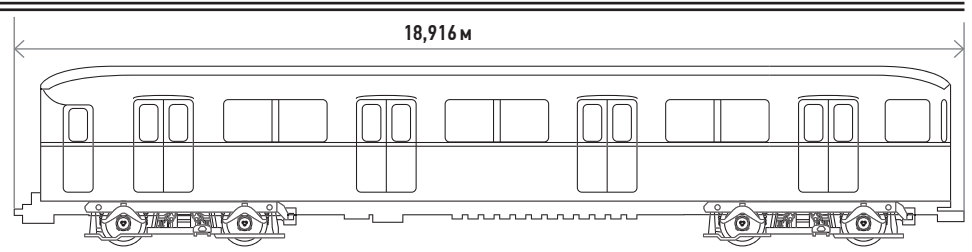

Масса	51,7 т (моторный), 36,3 т (прицепный)
Максимальная скорость	65 км/ч
Напряжение в контактной сети	750 В
Количество сидячих мест	52

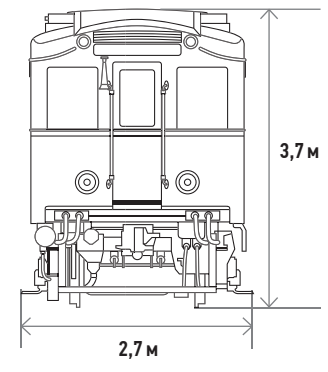

Кузов вагона имел цельносварную конструкцию. Рама кузова состояла из двух продольных хребтовых балок и боковин, соединенных между собой приваренными к ним шкворневыми балками, лобовыми частями и другими поперечными связями

Окраска, по мнению экспертов, была позаимствована из лондонского метро

Раритет

Первый пошел

Поезд-старожил снова выходит на рельсы

■ **Метрополитеновцы вдохнули жизнь в легенду — третий вагон типа «А», который стал дедушкой всех современных поездов.**

В вагон с бортовым номером «21» после списания долго занимался не своим делом — служил небольшим уличным кафе.

— Впервые отреставрированный вагон такого типа был продемонстрирован на станции «Партизанская», когда метрополитен отмечал свое 80-летие, — рассказали в пресс-службе столичного метро. — Интерьер вагона удалось восстановить, но это было нелегко, ведь оригинальные плафоны светильников и мягкие кресла уже не выпускают, и пришлось делать их реплики.

С постановкой вагона на «ход» дело обстояло сложнее. Необходимо было восстановить двигатели, компрессоры, пневмо- и электросхемы, приспособить тележки начала XX века

к современным условиям. За дело взялись рабочие и инженеры вагоноремонтного комплекса Московского метрополитена, помощь им оказали коллеги из Северной столицы.

Восстановить вагон типа «А» помогли коллеги из Северной столицы

— Отреставрированный вагон типа «А» № 21 вместе с вагоном метро № 1 и прицепным вагоном № 1031 включен в легендарный ретропоезд, — продолжают в пресс-службе. — Нам удалось воссоздать полноценный исторический состав. Поезд будет возить участников ночных экскурсий по метро.

Антон Погодин
vecher@vm.ru

Прямая речь

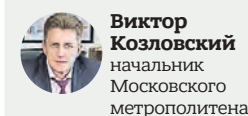

Виктор Козловский
начальник Московского метрополитена

Реставрация вагона типа «А» — это очень кропотливый, но в то же время интересный проект. Благодаря точному воссозданию внутреннего и внешнего облика поезда современные пассажиры смогут увидеть метропоезд, на котором передвигались москвичи в середине 30-х годов.

«Вся надежда на метро»
(исполняет Лев Лещенко)

Припев:
Чтоб поспеть везде и всюду,
Чтоб в дороге повезло,
Не надеемся на чудо —
Вся надежда на метро!
На автобусе с трамваем
Мы порой не успеваем.
Все дороги замело...
Вся надежда на метро!



3 июня, 01:27. Слева направо: Александра Пахмутова, Николай Добронравов и Лев Лещенко в метро

Музыкальная остановка

Просто хорошая песня о метро

■ **На станции «Деловой центр» состоялось первое исполнение песни «Вся надежда на метро».** Ее авторами стали мэтры отечественной эстрады Александра Пахмутова и Николай Добронравов. — Так получилось, что Московский метрополитен давно и прочно вошел в нашу жизнь, — рассказывает Николай Добронравов. — Я помню довоенное метро.

Тогда я был совсем мальчишкой. Мы жили недалеко от станции «Смоленская», а в вестибюле продавались конфеты, и я бегал за ними. А песни про метро не было. Ее исполнителем стал любимец нескольких поколений Лев Лещенко, который уже многие годы сотрудничает с творческим дуэтом. — Я бы не стал считать новую песню гимном, — говорит певец. — Сегодня гимн есть чуть ли не у каждого

ЖЭКа. А тут родилась просто хорошая песня о метро. Концерт начался с выступления хозяев концертного зала — Московского метрополитена под управлением Бориса Тараканова. За роль села сама Александра Пахмутова. Песня «Вся надежда на метро» со временем может стать народной, на что, конечно, хочется надеяться.

Артем Грач
vecher@vm.ru

Важная тема

■ Голоса «молчунов» пропорционально разделяют между сторонниками и противниками программы реновации жилищного фонда города. Такое постановление подписал мэр Москвы Сергей Собянин.

Подсчитывать голоса тех, кто отказался высказаться по вопросу сноса ветхого жилья (на портале «Активный гражданин» и в многофункциональных центрах), будут по специальному алгоритму. Система позволит наиболее корректно учесть позицию всех собственников и нанимателей квартир в доме. Тех, кто за и против программы, и тех, кто свое мнение решил не выражать. Мнение «молчунов» по прежнему порядку учитывалось в пользу программы. — В принципе, это правильно, — сказал мэр. — Аналогичные нормы об

Аналогичные нормы об учете голосов действуют в Законе о капремонте

учете голосов «молчунов» действуют в пенсионном законодательстве и в Законе о капремонте. Однако проводить подсчет мнений в домах, где боль-

Алгоритм для «молчуна»

шинство жителей не выражают позиции, трудно. — Например, в голосовании приняли участие жители 30 процентов квартир: 15 процентов — за, 15 — против, — сообщил мэр. — Если голоса «молчунов свалить в одну корзину,

получим уровень поддержки «за» 85 процентов. Так подводятся итоги голосования, честно говоря, рука не поднимается. С учетом советов экспертов принято решение внести изменения в прежний порядок голосования.

За включение дома в программу реновации, по правилам, должны проголосовать более 70 процентов жителей. А пятиэтажка — признана технически непригодной для проживания.

Екатерина Петрова
vecher@vm.ru

Кстати,

информация о явке и распределении голосов по проекту программы реновации опубликована на портале мэра и столичного правительства mos.ru. Об этом сообщил на странице в соцсети мэр Сергей Собянин. Данные размещены в разделе «Информация о ходе голосования».

Собрание собственников (5 простых шагов)



Опрос

Стоит ли вводить ответственность за неправильный прогноз погоды?

■ Вчера глава МЧС РФ Владимир Пучков предложил ввести штрафы для специалистов Росгидромета за неточный и несвоевременный прогноз погоды.

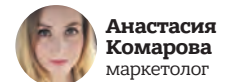

Анастасия Комарова
маркетолог

Мне кажется, стоит. На прошлой неделе ураган кардинально поменял планы горожан. А sms с предупреждением пришли только на следующий день! В каждой профессии должна быть ответственность.



Наталья Герасимова
студентка

Нет не надо, ведь всегда могут случиться непредвиденные ситуации. Как ни посмотрю — прогноз погоды в разных источниках разный. Поэтому доверяю народным приметам, они порой больше говорят, чем профессиональные приборы.



Тенис Аспанов
юрист

Считаю, что дополнительная ответственность, применение дополнительных санкций в отношении организаций не нужна. К тому же Росгидромет делает прогнозы на основе множества данных, поэтому ответственность в этом случае должны нести и другие службы.



Татьяна Маркелова
журналист

Это отличная идея. Неточный прогноз иногда приводит к катастрофическим последствиям. Но мне кажется, что надо прежде выслушать мнения метеорологического сообщества, чтобы понять, почему прогноз оказался неверным.

Цифра дня



мероприятий пройдет в столичных учреждениях культуры в день рождения поэта Александра Сергеевича Пушкина.

Торговля

Сладкую ягоду будем есть вместе



Наталья Феккискина

► 2 июня 2017 года. Москвичка Марьяна Васильева первой пробует клубничный урожай этого года

■ В городе заработали 84 развала по продаже садовой земляники.

В пятницу, 2 июня, руководитель столичного Департамента торговли и услуг Алексей Немерюк дал старт клубничному фестивалю. На призыв московских властей приехать в столицу торговать ягодами откликнулись представители из 24 регионов. — Первыми радовать жителей столицы ягодой начнут производители южных регионов: Ростовской, Астраханской и Волгоградской областей, Краснодарского края и Кабардино-Балкарской Республики, — отметил Алексей Немерюк. По словам главы ведомства, по мере увеличения урожая

к мероприятиям будут присоединяться новые товаропроизводители, в том числе один из крупнейших производителей Московского региона — «Совхоз имени Ленина» — планирует также принять участие. — Торговые места участникам ярмарок предоставляются бесплатно, это важно в том числе для межрегионального сотрудничества и содействия российским фермерам при сбыте продукции, — добавил Алексей Немерюк. По его словам, цены на ягоды через две-три недели, когда начнется сезон по всей России, снизятся. — На сегодняшний день цена варьируется от 200 до 350 рублей за килограмм,

но к середине сезона стоимость будет снижаться. Она зависит от спроса и предложения и от того, насколько будет урожайным этот год. Мы предлагаем регионам самостоятельно определять ценовую политику. Места городом предоставляются бесплатно, — сказал Немерюк. Все поступающие в Москву ягоды проходят контроль и дополнительно проверяются столичными службами на соответствие санитарным нормам.

Василиса Чернявская
vecher@vm.ru

О том, как правильно выбирать ягоды, читайте в ближайших номерах «Вечерки».

Проекты

■ На днях портал «Активный гражданин» подвел итоги голосования по концепциям благоустройства 12 столичных парков.

Каждый из проектов по своему уникален. Один расположен за МКАД, другой — на территории бывшей усадьбы. Два новых парка планируется разбить на месте бывших пустырей.

Так, в Братеевской пойме обустроят прогулочную зону вдоль реки. Одно из наименее загрязненных мест в столице обзаведется пешеходными и велосипедными дорожками. А в местах, где можно встретить редкие растения и животных, пройдут экологические тропы.

В усадьбе Михалково после реконструкции откроется «Сад будущего». Особое внимание планируется уделить сохранению исторической планировки. Также в парке воссоздадут утраченную дубовую рощу, обустроят пляжную зону и причал.

— В ландшафтном парке «Митино» общей площадью 111 гектаров планируется обустроить набережные, пляж, водопад и конноспортивный комплекс, — рассказал «МВ» урбанист Станислав Коновалов. — Рядом с метро расположится историко-археологический центр. По словам ученых, первые люди жили здесь еще в первом тысячелетии нашей эры.

Большая площадь будет и у Жулебинского лесопарка. В районе за МКАД появятся удобные велодорожки, а для пешеходов проложат специальные экотропы.

Михаил Абрамчыч
vecher@vm.ru



Москвичи выбрали концепции новых зон отдыха

Парковое разнообразие



► Проектное решение парка на Ходыньском поле (1) Проект реконструкции Братиславского парка. Здесь обустроят зону отдыха у пруда (2) Зброшенная территория Братеевской поймы превратится в красивое место для отдыха (3) Сохранение ландшафта и исторического наследия — такую концепцию разработали для 111 гектаров «Митина» (4)

Городские новости

Точно в лунку

На места деревьев, которые пострадали из-за урагана, посадят новые саженцы. Об этом сообщил руководитель Департамента природопользования и окружающей среды Антон Кульбачевский. Ураган вырвал более 27 тысяч деревьев.

— Мы восстановим их по программе «Лунка в лунку», — пояснил Кульбачевский. — Она как раз рассчитана на природные аномалии.

Зарядка с чемпионами

Олимпийские чемпионы проведут зарядку 12 июня в Парке Горького. Мероприятие приурочено к двухлетию со дня основания «Безопасной столицы»: на набережной будут проходить мастер-классы по самообороне. Для гостей откроют полевую кухню.

Обновят терминалы

Центральная пригородная пассажирская компания обновит 1240 терминалов оплаты. Модернизация затронет станции Казанского, Ярославского, Курского, Горьковского, Белорусского, Рижского и Савеловского направлений. Новое оборудование установят к осени этого года.

Особняк с историей

Особняк Филипповых на улице Яузская включен в перечень объектов культурного наследия Москвы. Об этом сообщили в Департаменте культурного наследия Москвы. После 1917 года в бывшем особняке чаеоторговца Филиппова располагались коммунальные квартиры, советские учреждения, кафе и даже работал ресторан.

ДОСТОЙНО ЖИТЬ НА ПРОЦЕНТЫ

РАЗВИТИЕ финансовая группа

ЕЖЕМЕСЯЧНЫЕ ВЫПЛАТЫ
КАПИТАЛИЗАЦИЯ ВКЛАДОВ
СРЕДСТВА ЗАСТРАХОВАНЫ

ДЕЯТЕЛЬНОСТЬ РЕГУЛИРУЕТСЯ ЦЕНТРАЛЬНЫМ БАНКОМ РОССИИ

тариф ДОХОДНЫЙ 14%	тариф КВАРТАЛЬНЫЙ 16%	тариф ПЕНСИОННЫЙ 18,4%
------------------------------	---------------------------------	----------------------------------

До **18,4%** ГОДОВЫХ

м. Белорусская, 4-й Лесной пер., 4
8(495)225-85-23 8(499)753-53-77
www.finrazvitie.com

ПОЛУЧИТЕ В ПОДАРОК КОМПЬЮТЕР или ТЕЛЕВИЗОР

Денежные средства принимаются на основании договора личного сбережения. Кредитный потребительский кооператив «Финансовая Группа РАЗВИТИЕ». ИНН 9710013106, ОГРН 1167746557901. Член СРО «Кооперативные финансы» (Свидетельство №325 от 22.07.2016 г.). Сбережения принимаются в сумме от 50 000 руб. до 5 000 000 руб. сроком от 6 мес. до 2 лет. Процентная ставка зависит от срока и суммы размещения, подробности по телефону +7(495)2258523. Участвовать в программах могут только пайщики Кооператива. Вступительный взнос 2000 руб. * Подробную информацию об организаторе акции, правилах ее проведения, количестве призов по результатам такого мероприятия, сроках, месте и порядке получения, узнавайте по телефону. Срок акции с 01.11.16 по 30.06.17. РЕКЛАМА

ВЕРНУТЬ ЗДОРОВЬЕ СМОЖЕТ ШЕЯ
Всего один позвонок избавит от букета болезней

Если верить древним грекам, Атлантом называли героя, который на своих плечах удерживал небесный свод. У первого шейного позвонка атланта ноша не менее важная — он держит наше здоровье. Именно на него опирается голова. Неправильно расположенный атлант пережимает артерии, давит на спинной мозг и нервы, вынуждает все тело подстраиваться под смещение головы. Запускает компенсирующие искривления опорно-двигательного аппарата. Пережимает кровеносные артерии, питающие мозг. Как следствие:

- головные боли,
- метеозависимость,
- скачки артериального давления,
- головокружения,
- шум в ушах,
- боли в шее, спине, пояснице,
- сколиоз, остеохондроз и т.д.

До недавнего времени устранить смещение первого шейного позвонка можно было только в Европе. Специалисты Санкт-Петербургского медицинского центра «Атлант» прошли обучение в Швейцарии и привезли в Россию процедуру безопасного устранения смещения первого шейного позвонка без воздействия на

сам позвоночник. На прием часто приходят семьями. Потому что смещение атланта может быть и у взрослых, и у детей, а наша процедура эффективна в любом возрасте.

17 и 18 июня в Москве прием ведет врач БОЧАНОВСКИЙ Владимир Александрович. Записаться на прием можно по телефону **8 (804) 333-05-16** звонок бесплатный www.atlasprof.info Оплатить талон на прием

© 000 «Медицинский центр «Атлант», 2016 г. Лицензия ЛО-78-01-006522 от 1.02.2016 г. Серия ЛО-1 № 004752. Реклама

ИМЕЮТСЯ ПРОТИВОПОКАЗАНИЯ. НЕОБХОДИМО ПРОКОНСУЛЬТИРОВАТЬСЯ СО СПЕЦИАЛИСТОМ

Сегодня репортер расскажет, как умная система поддерживает комфортную температуру в общественном транспорте, о льве, ставшем символом фестиваля и где почитать книги на свежем воздухе.

8:30 Сегодня из Москвы стартовал автопробег «Экология». Он пройдет через 50 городов. Финиш заезда — в Севастополе.

9:23 Сборная России в ночь на вторник вернулась в Москву после победы над командой Венгрии со счетом 0:3 в нашу пользу.

Зверье мое

Гривастый символ фестиваля



Пресс-служба Московского зоопарка

► Вчера, 15:30. Азиатский лев Кувам официально стал символом французского фестиваля

■ Вчера азиатский лев по кличке Кувам из Московского зоопарка стал символом международного фестиваля рекламы «Канские львы».

Теперь вольтер его семейства украшает специальная табличка, а сам лев станет звездой и любимцем представителей рекламной индустрии. Его из многих других претендентов взяли под опеку представители знаменитого фестиваля рекламы.

Впрочем, гривастый Кувам не только символ фестиваля, но и примерный семьянин.

— Азиатский лев — гордость Московского зоопарка, — рассказала генеральный директор Московского

зоопарка Светлана Акулова. — Львы уже содержались у нас, но еще никогда не размножались. И только нынешняя пара, Кувам и Нои, подарила нам потомство.

Он приехал в столицу из Цюриха в 2013 году. А через год приехала невеста.

вое семейство с двумя львятами-подростками теперь можно увидеть на Новой территории на «Острове зверей».

— Гуляют львы часто, уличный вольтер они любят, и даже небольшой морозец им не страшен, — замечает Акулова.

Счастлирое семейство львов сейчас можно увидеть на «Острове зверей»

Когда животные стали взрослыми, их поселили в один вольтер, и затем весной 2015 года родились львята. Нои оказалась хорошей мамой, и счастли-

Если же вы подошли и не увидели львов, они находятся во внутреннем помещении. Но царя зверей можно услышать. Самец примерно раз в полтора

Справка

Cannes Lions — международный фестиваль рекламы. С 1954 года его символ — золотой лев, чьим прототипом стала знаменитая скульптура с площади Сан-Марко в Венеции.

часа издает грозный рык, сигнализирующий о том, что территория занята. Сообщение чаще адресуется соседу — за перегородкой внутреннего вольтера живет семейство тигров. Львица же обычно тактична и молчалива.

Анастасия Ассорова
vecher@vm.ru

Книжная полка

Библиотеки под открытым небом

■ В выходные в столичных парках открыли летние читальни.

В каждом парке своя программа. Например, в читальне Измайловского парка можно будет не только почитать и поговорить о литературе, но и принять участие в интеллектуальных играх, декоративно-прикладных и экологических мастер-классах и кулинарном поединке. Программа читальни парка «Садовники» будет ориентирована на детскую аудиторию.

— Библиотека на свежем воздухе не только привлекает читателей, но и выполняет познавательную функцию.

Викторины, мастер-классы проверяют эрудицию детей. Во время игр ребята получают новые знания, — отметили в пресс-службе библиотечно-информационного портала Москвы. Читальни будут открыты на 12 площадках города, среди которых Измайловский парк культуры и отдыха, музейно-парковый комплекс «Северное Тушино», усадьба «Воронцово». Время работы: по выходным с 12:00 до 18:00.

Анастасия Емельянова
edit@vm.ru

📖 Робот Пушкин прочитает стихи по запросу → стр. 13

Фестиваль

Универмаг расцветет

■ Вчера начался финальный этап подготовки к традиционному фестивалю цветов в столичном ГУМе.

В этом году специально для фестиваля в оранжереях было выращено 586 цветов. Всего — 28 видов. По словам специалистов, в дни проведения ежегодного фестиваля ГУМ по своему многоцветью сравним разве что с ботаническим садом.

— Мы хотим подарить москвичам и гостям города удивительное зрелище, — рассказали в пресс-службе главного универмага страны. — В настоящую цветочную оранжерею превратят-

ся не только клумбы, созданные перед зданием, но и все этажи, галереи, летницы. Никаких входных билетов на Фестиваль цветов не предусмотрено — заходи в ГУМ, гуляй, наслаждайся. В первый день работы фестиваля, 24 июня, каждый может присоединиться к волонтерам, которые будут заканчивать оформление здания универмага цветами. Кстати, это отличная возможность поработать со знаменитостями. Каждый год на помощь москвичам приходят звезды телевидения и шоу-бизнеса.

Елена Великанова
vecher@vm.ru

СЛУХОВЫЕ АППАРАТЫ

СтудияСлуха

www.ssluha.ru

М «Беговая»
(495) 766-87-03

М «Братиславская»
(495) 998-33-10

М «Каширская»
(495) 763-31-10

М «Профсоюзная»
(495) 211-30-14

М «Сокол»
(495) 233-35-06

М «Южная»
(495) 763-52-50

ПРЕДЪЯВИТЕЛЮ КУПОНА - СКИДКА! *

О ВОЗМОЖНЫХ ПРОТИВОПОКАЗАНИЯХ ПРОКОНСУЛЬТИРУЙТЕСЬ СО СПЕЦИАЛИСТОМ

SIEMENS

PHONAK

ReSound
redDiscover hearing

oticon
PEOPLE FIRST

ИСТОК-АУДИО

* подробности на сайте www.ssluha.ru
Регистрационное удостоверение № ФСЗУ 000000554, Челябинск



МОСЖИЛИНСПЕКЦИЯ ПРИГЛАШАЕТ НА ГОСУДАРСТВЕННУЮ ГРАЖДАНСКУЮ СЛУЖБУ

Уважаемый читатель!

1. Если вы закончили высшее учебное заведение (факультет промышленное и гражданское строительство, городское строительство и хозяйство) и получили специальность по одному из ниже перечисленных профилей:

— техническая эксплуатация объектов жилищно-коммунального хозяйства и городской инфраструктуры;
— технология эксплуатации жилищно-коммунального комплекса;
— теплогазоснабжение, вентиляция и водоотведение зданий, сооружений, населенных пунктов;
— энергосбережение и энергоэффективность в зданиях.

2. Вы желаете применить полученные знания, а если имеется и соответствующий опыт, на государственной гражданской службе города Москвы и внести свой вклад в совершенствование управления многоквартирными домами в городе в целях дальнейшего повышения в них качества жизни жителей.

В таком случае приглашаем вас принять участие в конкурсе по формированию кадрового резерва Государственной жилищной инспекции города Москвы (Мосжилинспекции), **первый этап которого начнется 9 июня 2017 г.**

Для участия в конкурсе вам необходимо зарегистрироваться (заполнить анкету) на Карьерном портале правительства Москвы (talent.mos.ru).

Затем, при размещении на указанном портале 9 июня 2017 г. конкурсных должностей Мосжилинспекции, откликнуться на желаемую позицию для получения оповещения о начале конкурса.

Если все процедуры выполнены вами правильно, то на вашу электронную почту придет соответствующее подтверждение. Также на вашу электронную почту поступит сообщение о дате и времени проведения конкурсных процедур.

**Телефон
рекламной
службы**

**(499) 557-04-04,
доб. 132, 138**

■ «Арбатская»
(495) 96-100-97, 727-13-27

■ «Аэропорт»
(499) 530-24-73

■ «Багратионовская»
(495) 789-35-75

9:50 Московский планетарий отметит Всемирный день астероида. 30 июня здесь можно будет даже выиграть метеорит.

10:05 Более 10 столичных кинотеатров покажут в честь Дня России отечественные фильмы. Бесплатно.

10:36 Торговцам-нелегалам стоит беспокоиться. Время наблюдения за их торговлей у метро продлено до 23:00.

Цитата дня



Павел Ливинский, глава Департамента ЖКХ Москвы: Ночью на вторник на ТЭЦ-12 «Мосэнерго» никакого отключения не было. На станции идут работы по запуску энергокотла. Пар при запуске и был принят за дым. vm.ru

Транспорт

Поедем с ветерком и прохладой

На всем подвижном составе, который оборудован кондиционерами, можно увидеть стикер в виде снежинки. Рисунок сопровождается текстом «автобус с кондиционером». В салоне может быть табличка с просьбой не открывать окна, поскольку работает кондиционер.

В жаркую погоду кондиционеры должны поддерживать в салоне +21°C.

Системы кондиционирования есть в 70 процентах машин: в 5500 автобусах, примерно 300 троллейбусах и в более чем 100 трамваях.

Если на улице температура воздуха выше +15°C, водитель должен включить вентиляцию — воздух дует без охлаждения. При температуре в салоне автобуса выше +21°C водитель должен включить кондиционер в режим охлаждения.

Температура в салоне автобуса



■ Завтрашний прогноз погоды обещает резкое потепление. «Вечерка» узнала у специалистов Мосгортранса, готов ли городской транспорт к летнему сезону.

Накануне лета автобусы, троллейбусы и трамваи проходят тщательную проверку.

— Перед выходом автобусов на линию система автоматически устанавливает и контролирует комфортную температуру, — сообщил

начальник отдела эксплуатации транспорта ГУП «Мосгортранс» Илья Щербаков.

Сейчас около 70 процентов транспорта оборудовано системой климат-контроля.

— О том, что в салоне работает кондиционер, пассажирам говорит наклейка со снежинкой, — пояснил Щербаков. — В машинах, где ее нет, надо открывать люки и форточки.

Анна Гусева
edit@vm.ru



Температура воздуха на улице и внутри отображается на табло в салоне автобуса. Из-за особенностей конструкции в некоторых моделях автобусов в хвосте температура выше.



Стоп-кран

Красота требует жертв...

Жертве этой страшной истории было всего лишь 19 лет. Вчера в Стрельбищевском переулке погибла девушка, покрасившая волосы гидроперитом. Мама и сестры, проживающие вместе с ней, рассказали, что жертве некачественной химии стало плохо — начало тошнить. Родственники срочно вызвали скорую и вывели девушку на улицу. Там она потеряла сознание и больше не пришла в себя. Ведется следствие.

Ушел под воду на полном ходу

Попытки устроить крутой форсаж на дорогах столицы иногда заканчиваются очень плохо. Можно сказать, для водителя автомобиля марки «Ягуар» вчера прозвучало последнее предупреждение: его машина вылетела за ограждения в Москву-реку. Благо автомобиль попал на мелководье. Водитель выжил и сумел выбраться. Но права у горе-водителя, скорее всего, изымут.

► **Скорость сыграла с водителем «Ягуара» злую шутку**



Акция

Добро возвращается сторицей

■ В День защиты детей в столице прошел благотворительный радиомарафон «Дари добро!». Акцию организовали Радио Romantika и благотворительный фонд «Бюро добрых дел».

В этом году темой благотворительного марафона, который Радио Romantika традиционно проводит в День защиты детей, стали добрые дела, сопровождающие жизнь каждого человека. В студии радиостанции собрались звездные гости — Иракли, Согдиана, Митя Фомин, Доминик Джокер, Екатерина Кокорина, Наталья Лесниковская и другие, чтобы поговорить о том, что сделать доброе дело может каждый из нас, а также поделились со слушателями своими историями.

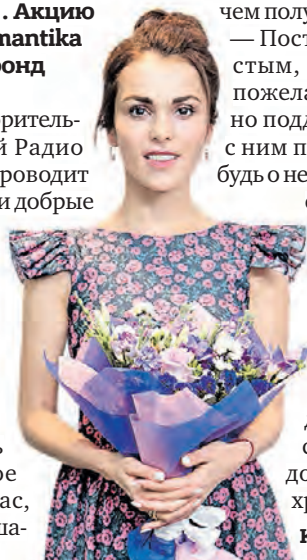

Сати Казанова (на фото) призналась, что ее философия — дарить добро приятнее, чем получать.

— Поступок может быть самым простым, главное — намерение. Даже пожелав кому-то доброго утра, можно поддержать человека, поделиться с ним позитивом. А сделав добро, забудь о нем. И тогда добро вернется к тебе сторицей, — считает певица.

Такого же мнения придерживается актриса Инга Оболдина.

— Главное, помнить — если после хорошего поступка ты хочешь что-то получить для себя, это уже не совсем доброе дело. Делать добро — должно стать образом твоей жизни. Надо просто верить в Бога и быть христианином, — говорит Инга.

Ксения Ракитянская
vecher@vm.ru



Большой театр

**ОБЪЯВЛЯЕТ
КОНКУРСНЫЙ НАБОР
мальчиков 9 - 12 лет для участия в опере
Г. Ф. Генделя «АЛЬЦИНА»**

**ТРЕБОВАНИЯ:
МУЗЫКАЛЬНЫЙ СЛУХ И ЗНАНИЕ НОТНОЙ ГРАМОТЫ**

Прослушивание — 13 июня в 15.00

Репетиции с 15 сентября

Премьера — 18 октября

Кастинг-директор — Ольга Ивановна Капанина:

O.KAPANINA@BOLSHOI.RU

WWW.BOLSHOI.RU

Факт

Иногда стресс может спасти жизнь. В 1967 году у космонавта Алексея Леонова во время тренировочного прыжка зацепилась лямка парашюта. И он полетел к земле вниз головой. Но, находясь в стрессовой ситуации, Леонов каким-то образом согнул металлическое приспособление и освободился. Прыжок завершился удачно. Позже четверо космонавтов не могли разогнуть конструкцию, чтобы придать ей нужную форму, а Леонов смог один, да еще и в воздухе!

Присядьте 50 раз, отождившись от пола. Избавиться от стресса также отлично помогают бег и упражнения с боксерской грушей. Негатив почти полностью «сгорает» во время физической нагрузки.



Релаксация

Стресс, прогресс и «антибес»

Как быстро избавиться от беспокойства и раздражительности

■ По статистике, каждый второй житель мегаполиса находится в состоянии хронического стресса. Чем чревато для здоровья это состояние, «Вечерке» рассказала психолог Людмила Федотова (на фото).

В бешеном ритме мегаполиса мы живем под девизом «Надо все успеть!» Множество рабочих и бытовых проблем давят на нас тяжким грузом. Вы стали «беситься» по поводу и без повода, срываете свое раздражение на родных, друзьях и коллегах? Это

первый и очень серьезный звонок. Нужно понимать: если пошатнулось душевное равновесие, неизбежно следом за этим симптомом страдать начнут все системы жизнедеятельности организма. Люди, долгое время находящиеся в стрессовых ситуациях, — первые в группе риска по заболеваниям сердечно-сосудистой системы. Хронический стресс приводит к нарушениям иммунитета, делая нас беззащитными перед инфекционными, аллергическими и онкологическими заболеваниями.

Поэтому нужно стараться избавляться от психологического напряжения как можно быстрее.

Но оторваться от опасного ритма жизни горожанам сложно. Хорошо бы, конечно, плюнуть на все и рвануть за город, а еще лучше — на море... Не у всех есть такая возможность. Многие считают, что успокоить нервы помогают сенсорные игрушки на гаджетах или компьютерные игры. Потыкал, вроде бы, на клавиши, собрал виртуальный урожай, убил пару монстров — и как удав спокоен! Это очень опасное заблужде-

ние. В устранении стресса помогает мелкая моторика рук, тактильный контакт с конкретной вещью. Работать должны пальцы, а не глаза. Не говоря уже о том, что многие компьютерные игры агрессивны — как по содержанию, так и по видеоряду, цветовым эффектам. Я бы посоветовала для снижения внутреннего напряжения использовать антистрессовые приспособления, получившие просторечное название «антибес». Или просто начать вязать или рисовать. И помните главное: нужно уметь вовремя остановиться, притормозить и дать отдохнуть своим нервам.

Непоседакуб

Игрушка для рук Fidget Cube — это обычный кубик из пластика, на каждой грани которого расположены различные кнопки и манипуляторы. На нем можно крутить шарики, нажимать кнопки, вращать шестерни и переключать тумблеры. Отвлекаясь на нее, человек успокаивается и может работать более сосредоточенно.

Польза: сенсомоторное средство релаксации; развитие кистей рук; переключение внимания; снижение концентрации.



Кинетический песок

С одной стороны, можно лепить из него, как из обычного песка, а с другой — кинетический песок в ваших руках будет просачиваться сквозь пальцы, что само по себе вызывает приятные ощущения.

Польза: развивает мелкую моторику и тактильную чувствительность; стимулирует воображение и творчество; избавляет от страхов и переживаний; снимает агрессию и раздражение; стимулирует пространственное мышление.

Мастер-класс

Делаем кинетический песок своими руками

Безусловно, добиться всех свойств покупного кинетического песка не удастся, но процессы создания, а потом игры с ним — очень интересны.

Вам понадобятся:

- 4 стакана песка (очень хороший, чистый песочек можно найти в зоомагазине в товарах для грызунов)
- 2 стакана крахмала (можно картофельный)
- 1 стакан воды
- 1 упаковка пищевого красителя
- Удобная миска или тазик для смешивания



1 Смешайте крахмал с песком.



2 Добавьте воды и тщательно перемешайте. Масса не должна быть жидкой.

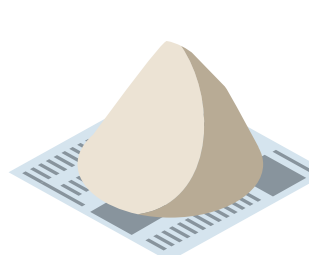

3 Тщательно перемешайте и оставьте сохнуть, разложив на бумаге или газетах.



4 Чтобы окрасить готовый песок, добавьте в него небольшое количество подкрашенной воды.

Бол
счи

15%
Состояни
здоровья
неудовле
тельное

50%
Состояни
здоровья
удовле

По данны

Жвачка для рук

Приятная на ощупь полимерная масса HandGum, которую называют жвачкой для рук или «прыгающим пластилином», может менять цвет, прыгать, как каучук, тянуться, как резинка. А если ее долго не трогать, ведет себя подобно жидкости, медленно стекает, капает и растекается по поверхности.
Польза: снятие стресса, развитие мелкой моторики, разминка кисти, расслабление.



от 199 рублей

Подушка

Подушки и маленькие игрушки-антистресс, наполненные внутри шариками, — яркие, мягкие, хорошо разминающиеся в руках и принимающие любую форму.
Польза: снимает напряжение, помогает отвлечься, расслабляет, развивает чувствительность.



от 150 рублей

от 1300 рублей

обычного в руках себе вы-ую



Снять агрессию и успокоиться помогут сенсорные игрушки

Магнитные шарики

Металлические шарики на магнитной подставке Philippi привлекательны в своей простоте. Чтобы отвлечься и расслабиться, их можно крутить в руках, придавая любую форму.
Польза: отвлекает от мыслей и переживаний, развивает фантазию, снимает умственное и мышечное напряжение. Можно использовать как клип для листов с заметками или как конструктор для создания оригинальных композиций.

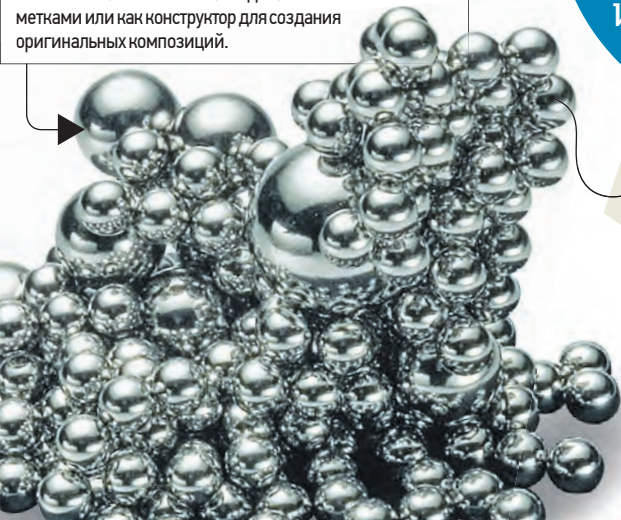

от 1350 рублей

от 650 рублей



от 150 рублей

Спиннер

Модный тренд Hand Spinner появился в России год назад и быстро завоевал популярность. В народе его называют непоседа, вертушка, крутилка. Бывает металлический, деревянный, пластиковый. Выглядит как плоская конструкция, которую можно привести в действие, ударив по боковой грани крыла, тем самым заставив ее быстро вращаться.
Польза: помогает сосредоточиться, устраняет волнение, снимает нервное эмоциональное напряжение и раздражительность, развивает моторику.



Четки

Изначально и по сей день используются для чтения молитв. Православные имеют 10 бусин и заканчиваются крестом. На мусульманских число бусин может быть разным. Есть четки индуистские, тибетские, шведские и даже в виде кольца с выпуклостями — католический розарий.
Польза: средство сосредоточиться, отвлечься от проблем и забот; систематизируют мышление, успокаивают.

Проще простого

Старый верный способ

В противовес новомодным игрушкам-антистрессам есть доступные и давно проверенные способы прогнать тяжелые мысли.

1)



Вязание

Им увлекались наши бабушки, да и сейчас многие не прочь взять в руки спицы. Обеспечивает переключение внимания.

2)



Пасьянс

Раскладывание карт — занятие стародавнее и довольно увлекательное. Хорошее упражнение для того, чтобы занять свой ум и руки.

3)



Гречка

Разобрать по крупинкам гречку — мусор в одну сторону, крупу в другую. Тревожные мысли уходят от монотонности занятия.

4)



Рисование

Краски, кисти и карандаши: творческий процесс отлично снимает напряжение. А умение здесь не важно.

5)



Пузырьки

Лопание пузырьков полиэтиленовой обертки — отличное народное антистрессовое средство. Чпок!

Большинство россиян считают себя здоровыми

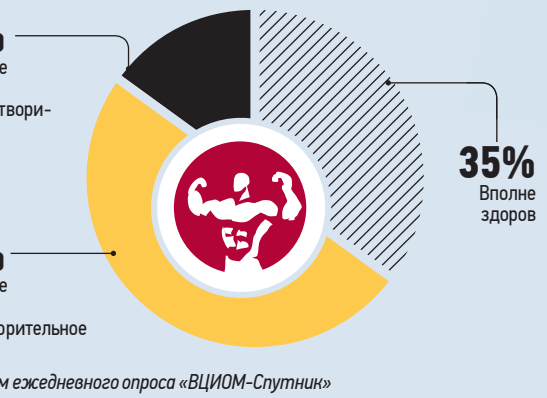

м ежедневного опроса «ВЦИОМ-Спутник»

Shutterstock

Подготовили Светлана Марзинова s.marzinova@vm.ru, Юлия Коршунова, Илья Юдин (инфографика)



Кухонные разборки

Счет Нагиеву, пожалуйста

Господа, заведение закрывается

■ В самом начале лета стало известно, что актер и телеведущий Дмитрий Нагиев закрыл свой ресторан. Виной всему стал целый ком проблем. «Вечерка» узнала у президента Федерации рестораторов и отельеров России Игоря Бухарова (на фото), почему имя владельца не гарантирует успех заведению.



что знаменитостей просто привлекают в качестве со-владельцев для приманки клиентов. Так вот, иногда такой ход не срабатывает, — объясняет Игорь Бухаров. Как же так, ведь все в ресторане Нагиева, начиная от интерьера и заканчивая приглашенными из Поднебесной поварами, было продумано. И тем не менее почему-то заведение, рассчитанное

Официант, счет Нагиеву, пожалуйста. Итого: высокая арендная плата, специфическая кухня и самое главное — постоянная занятость самого артиста, который редко появлялся на пороге ресторана, чем заметно огорчал своих поклонников. — О, вот это самое обидное для клиентов, — улыбается Игорь Бухаров, — Посетитель думает: хорошо, замечательно, теперь покажите мне моего кумира, он ведь должен бывать в собственном ресторане. А если его там нельзя встретить, то какой смысл туда идти? Можно и а в е д а т ь с я в другое место, попроще и подешевле.

Есть и другие причины, по которым звездные владельцы ресторанов могут прогореть. — Клиентов могут попросту отталкивать личность, имидж и манеры поведения

► Кадр из сериала «Кухня», где Дмитрий Нагиев (справа) сыграл владельца ресторана. Слева актриса Елена Подкаминская, сыгравшая арт-директора заведения, и Дмитрий Назаров в роли шеф-повара

Кто из звезд прогорел на ресторанном бизнесе

- Сати Казанова (ресторан «Килим»)
- Алексей Глызин (ресторан «Увага»)
- Николай Басков (ночной клуб-ресторан «Самый русский Baskov club»)
- Ани Лорак (рестораны «Аура» и Angel).

именитого владельца, — продолжает эксперт ресторанного дела. — А дальше начинаются сугубо профессиональные факторы. Сюда относятся и место расположения, и высокая арендная плата, и неверно выбранная концепция с целевой аудиторией. Одним словом, все то, что в конечном итоге и погубило ресторан Нагиева. Поклонники, правда, верят, что в скором времени Дмитрий откроет новое место с вкуснейшей кухней.

Екатерина Ясакова
e.yasakova@vm.ru

О сенью 2016 года Дмитрий Нагиев вместе с партнером открыл ресторан в самом сердце Москвы. Теперь от уютного местечка остались лишь гастрономические воспоминания. И вот уже на месте некогда именитого ресторана располагается новый магазин. — Можно назвать несколько причин подобного краха. Часто бывает так,

Часто знаменитостей привлекают в качестве приманки клиентов

на 250 человек, никогда не заполнялось целиком. Дальше — больше. Закрыли парковку — уменьшилось количество посетителей, а следом понизилась окупаемость из-за роста аренды.

Юбилей

Острое слово Бари Алибасова

■ Сегодня известному российскому музыканту и продюсеру Бари Алибасову исполняется 70 лет. С праздником на страницах «Вечерки» Бари Каримович поздравляют коллеги и друзья, вспоминая яркие истории об эксцентричном артисте.



1

Бари Каримович Алибасов практически всю свою жизнь посвятил шоу-бизнесу. Сложно поверить, но в 1965 году, когда была основана группа «Интеграл», музыканту было всего лишь 18 лет. О главных чертах характера Алибасова «Вечерке» рассказал его коллега — музыкант и продюсер Игорь Сандлер (на фото 1).

— Его уникальность — в необыкновенной харизме и профессионализме, — отмечает Сандлер. — Бари Каримович моментально схватывает все детали. В Бари всегда была доля авантюризма — иногда разумная, а иногда не совсем. Он потрясающе жизнестойкий: я сам несколько раз видел, что он был на волосок от катастрофы, но в последний момент он умудрялся разрулить ситуацию.

Игорь Борисович добавил, что за пять лет совместной работы в группе «Интеграл» Бари Каримович многому его научил.

— Я тогда был студентом консерватории и в составе группы «Интеграл» достиг больших высот — как губка впитывал все тонкости продвижения музыкального коллектива на рынке, — вспоминает Сандлер. — Как любил говорить Бари: «На лысине Сандлера группа «Интеграл» въехала в Москву».

Поздравил Бари Алибасова и бывший участник любимого детища Алибасова, культовой группы «На-На», Владимир Левкин (на фото 2). Кстати, дни рождения у них в один день. И в этом году оба — юбилейные. Владимиру сегодня исполняется 50 лет.

— Бари Каримович — ходячий прикол, — поделился с «Вечеркой» Левкин. — Но, честно говоря, большинство его шуток и остроумия связаны с нецензурной лексикой, на публику такого не расскажешь. А иногда даже жаль. Очень метко у него получается. В этот день мне хочется снова сказать Бари Каримовичу слова благодарности за все, что он мне дал. Желаю ему здоровья и долгих лет.

Свои дни рождения Владимир Левкин и Бари Алибасов в этот раз отмечают в разных местах. Первый — на концерте, а второй — в ресторане с друзьями.



2

► 17 ноября 2015 года. Продюсер Бари Алибасов не устает от шоу-бизнеса и поражает своей энергичностью



Подготовила Камилла Туркина vecher@vm.ru



с Ольгой Кузьминой

Увы и ах, но какими-то выдающимися премьерными телевидение на этой неделе нас решило не баловать. Ну что поделаешь — лето! Зато в вечернем эфире много любопытного.

«Измена». Башаров или Мерзликин, решит Маша Миронова

■ В понедельник на ТВ Центре начался показ многосерийного фильма «Измена», подкупающего набором актеров: Миронова, Башаров и Мерзликин — это смесь гремучая.

Сериал

В основе истории сорокалетней Натальи, женщины вполне успешной, все идет по плану. Если бы не одно «но». Ее внешнее благополучие — не видимость, однако нечто отчасти придуманное. Иначе как можно объяснить, что встреча с первой любовью ломает весь ее тщательно отстроенный мир? Ну а дальше сюжет завертится: муж Наташи, успешный хирург, которого играет Андрей Мерзликин, окажется единственным человеком, способным спасти соперника (его играет сердцеед Марат Башаров) после автомобильной катастрофы. И как вести себя после этого их общей любимой женщине — жене и любовнице?

Как рассказывает режиссер фильма Анна Легчилова, этих актеров она



► Кадр из сериала «Измена», где режиссер создала творческий и любовный треугольник

пригласила в фильм неслучайно. Вспомните: Мария Миронова уже играла первую любовь героя Марата Башарова в фильме «Свадьба», а в фильме «Качели» была женой ге-

роя актера Андрея Мерзликина. Вот режиссер и решила собрать актеров в единый треугольник.

Смотрите сериал с понедельника по будням в 17:50 на канале ТВ Центр.

■ Настоятельно советуем внимательно изучать программу: так вы не пропустите любопытную документалистику, сериалы-то издавна видны!

Рекомендуем



смеяться всем. Сегодня вечером на СТС смотрите забавный сериал «Отель «Элеон» в 20:00, а по его окончании, в 21:00, вас ждет премьера — продолжение криминальной комедии «Мачо и ботан-2». Офицерам Шмидту и Дженко теперь предстоит работать под прикрытием в местном колледже. В 23:05 «зажгут» «Уральские пельмени» — цикл «Гори оно все... конем!» планомерно перетечет в подборку самых любимых выступлений «Пельменей» (00:30).



плакать всем. Сегодня в 17:30 и в четверг в 17:15 смотрите трогательный фильм из цикла «Больше, чем любовь» на канале «Россия К» — речь пойдет об истории взаимоотношений Валентины Титовой и Владимира Басова. А в среду в 17:15 на том же канале расскажут об удивительной жизни любимца миллионов, культового актера Павла Кадочников и Розалии Котович.



удивляться всем. Новые приключения «Морских дьяволов» начнутся на НТВ в среду в 19:40. А в пятницу в 20:00 на РЕН ТВ вас шокируют сведения, которые вы почерпнете из очередного фильма документального спецпроекта «Битва за небо»: вам расскажут, как именно идет в мире борьба за воздушное пространство. Передача — для мужчин: вы узнаете секреты успеха российских ВВС и познакомитесь с новейшими авиаработками.

РАЗУМНЫЙ ПОТРЕБИТЕЛЬ

ПРЕМЬЕРА

Агентство недвижимости

ООО «Премьера», ОГРН 1157847116602, ИНН 7806160933

В условиях экономической нестабильности вкладывать сбережения нужно в недвижимость, считают эксперты. Главным препятствием к вложениям средств является недоступность подобных инвестиций для рядовых инвесторов - необходимые суммы стандартно начинаются от цифр с шестью нулями.

Компания ООО «Премьера» разработала программы инвестирования, которые позволяют начать инвестировать в недвижимость буквально каждому. «Премьера» объединяет инвесторов с различными инвестиционными возможностями, приобретая высоколиквидную недвижимость на первой стадии строительства, затем реализуя ее после завершения по ценам в 2 - 3 раза выше. Полученная прибыль пропорционально распределяется между инвесторами.

Любая монета имеет две стороны

Пытаясь сохранить и приумножить свои сбережения, многие вспоминают поговорку «надежно, как в банке» и делают выбор в пользу вкладов в государственные или коммерческие финансовые организации. Такие вложения действительно надежны, но, к сожалению, низкодоходны.

Куда вложить сбережения?

Существуют на рынке и более «заманчивые» предложения - например, некоторые компании предлагают инвестировать в рынок акций через биржу. И обещают до 100% годовых. Вот только гарантий они не дают абсолютно никаких.

Одновременно обоим требованиям - гарантированной сохранности средств и высокой доходности - отвечают только инвестиции в недвижимость.

Чем занимается «Премьера»

- Выкуп перспективных квартир на стадии строительства с последующей реорганизацией жилья в высококачественные студии и дальнейшей их перепродажей.
- Приобретение с большой скидкой и последующая перепродажа блоков квартир в строящихся домах (оптовые покупки).
- Разделение коммерческой недвижимости на офисы и блоки.
- Покупка и продажа земельных участков в границах города/пригорода.
- Приобретение и перевод земли в другое назначение с последующей перепродажей по более высокой цене.
- Перевод недвижимости из жилого фонда в нежилой с последующей перепродажей по более высокой цене.

«Премьера» - это:

- команда экспертов, обладающих профессиональными знаниями и многолетним опытом работы на рынке недвижимости;
- сбалансированные стратегии инвестирования;
- уникальные модели мониторинга прибыльности и схемы контроля рисков.

Компания разработала и открыла доступ каждому жителю столичного региона к надежным инвестициям с доходностью до 40% годовых и ежемесячными выплатами процентов. Сохранность инвестированных средств застрахована АСК «РОСМЕД».

Хотите получить стабильно высокий ежемесячный доход?

Обращайтесь в офис компании «Премьера» и узнайте все подробности.

Наш адрес: Москва, м. «Таганская», Большой Дровяной переулок, дом 9, помещение II, этаж 1, телефон горячей линии 8 800 500 75 23. Часы работы: пн. - пт. 10.00 - 20.00; сб. - вс. 11.00 - 18.00. Сайт: homesfin.ru

Предложение не является публичной офертой!



РЕКЛАМА

Иван МАКЕЕВ/«КП» - Москва

Компания «Премьера» предлагает лучшие условия на рынке инвестиций:

- Сумма инвестирования от 100 000 рублей.
- Высокая доходность до 40% в год.
- Программы инвестирования на 4, 6, 8 и 12 месяцев.
- Ежемесячные выплаты процентов.
- Ваши инвестиции застрахованы АСК «РОСМЕД».

Инвестиция	условие	%	ежемесячный доход
500 000	4 мес.	25%	10 417 р.
500 000	6 мес.	30%	12 500 р.
500 000	8 мес.	35%	14 583 р.
500 000	12 мес.	40%	16 667 р.

Недвижимость

На правах рекламы

Реклама

жилой комплекс
Борисоглебское

**КВАРТИРЫ
В НОВОЙ МОСКВЕ**

от **1,8** МЛН РУБ.

Условия акции и проектная декларация на сайте sit-company.ru. Акция действует с 01.06.17 до 30.06.2017 г. Застройщик ООО «Апрелевка С2»

495 **135 11 16**

СКИДКА 10% НА КВАРТИРЫ С КЛЮЧАМИ

СИТ

ЛИДЕР

Поколение
ЖИЛОЙ КВАРТАЛ

Реклама

НОВАЯ СЕКЦИЯ
КВАРТИР С ОТДЕЛКОЙ

КВАРТИРЫ ОТ **125 500** Р/М² 7 МИН ПЕШКОМ ДО МЕТРО И МЦК

ЛИДЕР 495 432 26 47

Застройщик ООО «Сигналстройгрупп». Проектная декларация на: сигналстройгрупп.рф. Ипотеку предоставляет ПАО Сбербанк.

НА ПРАВАХ РЕКЛАМЫ

НОВОЕ ТУШИНО
UP КВАРТАЛ

Скидки до **10%***

**КВАРТИРЫ
В ГОТОВОМ
КВАРТАЛЕ** ОТ **3,1** МЛН Р

ЗАСТРОЙЩИК ООО «ОЮЗАГРО», ПРОЕКТНАЯ ДЕКЛАРАЦИЯ НА: ОЮСОЮЗАГРО.РФ *ДЕЙСТВУЕТ НА ВЫДЕЛЕННЫЙ ПУЛ КВАРТИР, ПОДРОБНЕЕ ПО (495) 995 888 0

- Алешкинский лес
- Кремлевская школа верховой езды
- Горнолыжный склон
- 2 ТРЦ, 2 гипермаркета и 4 супермаркета
- 2 детских сада и школа, медицинский центр

495 **995 888 0** 500 м от МКАД **ЛИДЕР**

Как оценить квартиру и не продешевить?!

За последние два года вместе с рынком недвижимости изменились критерии оценки жилья. Различные категории жилья стали востребованы по-разному. В то же время в Москве и в МО появилось много вариантов квартир по привлекательным ценам для покупки или обмена. Специалисты **АН «Кутузовский проспект»** помогут выявить те преимущества, которые позволят максимально выгодно продать или обменять Вашу квартиру. Звоните нам и используйте в полной мере новые возможности по решению Вашего квартирного вопроса!

25 лет на рынке!

+7 (499) 322-86-94 www.kutuzov.ru КУТУЗОВСКИЙ ПРОСПЕКТ АГЕНТСТВО

АН «Кутузовский проспект» ОГРН 1047796209636. Реклама.

Узнай, сколько стоит твоя квартира?

Бесплатно! Быстро! По телефону!

Сейчас на рынке жилья разброс цен большой. Спросом пользуются не все квартиры. Чтобы продать или обменять квартиру в кризис, важно изначально грамотно определить ее рыночную стоимость. Звоните 8 (495) 374-64-64 в агентство недвижимости «ТВОЯ Квартира» и узнайте рейтинг и стоимость жилья по Москве и области, что влияет на продажу, есть ли спрос на вашу квартиру, что купить взамен: вторичное жилье или новостройку. Новостройку из нашего каталога Вы можете забронировать **БЕСПЛАТНО** по цене застройщика! С 9:00 до 21:00 без выходных.

8 (495) 374-64-64 ankvartira.ru

Реклама

РИМСКИЙ UP КВАРТАЛ

Квартал с итальянской архитектурой

НА ПРАВАХ РЕКЛАМЫ

КВАРТИРЫ С ГОТОВЫМ РЕМОНТОМ ОТ **3,6** МЛН Р

495 **162-98-89** М Домодедовская

ПРОЕКТНАЯ ДЕКЛАРАЦИЯ НА САЙТЕ: RIMSKIY2016.RU. ЗАСТРОЙЩИК: ООО «РАЗВИЛКА» **ЛИДЕР**

Квартал «Спутник»

СТУДИЯ с отделкой от **2,1** МЛН руб.

м. Строгино

СПУТНИК (495) 132-22-28 www.sputnikcity.ru

КВАРТАЛ ДЛЯ ЖИЗНИ

ЗАСТРОЙЩИК ООО «БУХТА ЛЭНД» ПРОЕКТНАЯ ДЕКЛАРАЦИЯ НА САЙТЕ

Реклама

СТИЛЬ В КАЖДОМ МЕТРЕ

НА ПРАВАХ РЕКЛАМЫ

СКАНДИНАВСКИЙ UP КВАРТАЛ

КВАРТИРЫ ОТ **1,9** МЛН РУБ.

А также с отделкой

495 **995 888 0** **ЛИДЕР**

Медведково ЗАСТРОЙЩИК: ООО «АККОЛАДА ЛЭНД». ПРОЕКТНАЯ ДЕКЛАРАЦИЯ НА: АККОЛАДАЛЭНД.РФ

Техника и искусство

Ай да Пушкин! Ай да электронный!

■ Сегодня в России отмечается Пушкинский день, или День русского языка. В честь праздника гостей парка «Сокольники» ждет необычный подарок.

Здесь 11 и 12 июня стихи Пушкина прочтет робот, как две капли воды похожий на светило русской поэзии. В его репертуаре около 600 стихотворений. «Руслан и Людмила» и «Евгений Онегин» также входят в этот список.

Антропоморфный андроид Пушкин был разработан на столичной «Робостанции». Благодаря силиконовой оболочке специалистам удалось добиться портретного сходства с поэтом. Робот одет

может улыбаться и двигать бровями, — рассказал руководитель «Робостанции» Игорь Никитин (на фото). — Мышцы двигаются благодаря различным моторам, что и позволяет роботу



Пресс-служба мэра и Правительства Москвы

«Перлы» детских сочинений

- Такие девушки, как Ольга, надоели Онегину, да и Пушкину тоже.
- Петр Первый соскочил с пьедестала и побегал за Евгением, громко цокая копытными.
- Базаров, как игла в стоге сена, идет против течения.
- В «Вечерах на хуторе близ Диканьки» Гоголь описывает ведьм, леших и прочих безобразных личностей того времени.
- Когда Чацкий узнал, что Софья в стане его врагов, он начал бить ее метким словом.
- По дороге в Богучарово Андрей Болконский, как старый дуб, расцвел и зазеленел.
- Так как Печорин — человек лишний, то и писать о нем — лишняя трата времени.

Прямая речь



Георгий Василевич
директор музея-заповедника А. С. Пушкина «Михайловское»

В честь Пушкинского дня мы организуем немало мероприятий. На могиле писателя состоятся лития и церемония возложения цветов. А до 12 июня в музее будет проходить фестиваль молодежных театров.

— Наши гости смогут сами выбрать стихи Александра Сергеевича, которые хотят послушать в исполнении нашего поэта, — рассказали в пресс-службе «Сокольников». — Масштабные вещи можно будет услышать целиком или остановиться на любимых отрывках. Например, если вы желаете услышать только письмо Татьяны к Онегину, робот не станет читать вам обо всех событиях, что ему предшествовали по ходу романа.

Стоит только попросить, и улыбающийся робот порадует вас поэмой



в черный фрак, белоснежную рубашку и цилиндр. И, конечно, образ был бы неполным без знаменитых пушкинских кудрей и бакенбард.

— Андроид декламирует стихи в статичной позе, но при этом у него есть 16 мимических мышц, так что он

читать стихи и демонстрировать эмоции. Кстати, голос поэта будет не механическим, а выразительным, мужским. Стихи для андроида записывал профессиональный актер.

Анна Поваго
vecher@vm.ru

► Андроиду Пушкину эмоции не чужды, а гостям он всегда рад

Недвижимость

На правах рекламы

УЧАСТКИ в Подмосковье **СВОЯ ЗЕМЛЯ**™
доступно для каждого

Вырасти урожай на СВОЕЙ ЗЕМЛЕ!

10000 за сотку

от **10000** р.

Новорязанское, Ярославское, Дмитровское, Егорьевское шоссе.

+7 (495) 104-80-77

от застройщика www.zag.dokon.biz

ЖК «ЗАГОРЬЕ»
г. Москва

от **4,1*** млн. руб.

- СОБСТВЕННОСТЬ
- ДОСТУПНЫЕ ЦЕНЫ
- ЗАСЕЛЕНИЕ

+7(499) 116-51-12

* - от 105 тыс.руб./кв.м

подземный паркинг

СКОЛКОВСКИЙ
UR КВАРТАЛ

КВАРТИРЫ
от **2,3** млн руб.

- 2 ДЕТСАДА И ШКОЛА
- 2 ТРЦ И 4 СУПЕРМАРКЕТА
- 500 м ПОДУШКИНСКИЙ ЛЕС
- 1,4 км ИННОГРАД «СКОЛКОВО»
- 15 МИН М. СЛАВЯНСКИЙ Б-Р

495 162 56 05

г. Одинцово, 5 мин ж/д ст. Трёхгорка

ЗАСТРОЙЩИК: ООО «ФСК «ЛИДЕР»
ПРОЕКТНАЯ ДЕКЛАРАЦИЯ НА: SKOLKOVSKY.RU

ЛИДЕР

ТЕТРИС КВАРТАЛ

ГРУППА КОМПАНИЙ САДОВОЕ КОЛЬЦО

ЛУЧШАЯ НОВОСТРОЙКА ПОДМОСКОВЬЯ И КРАСНОГОРСКА*

КВАРТИРЫ ОТ **1,7** млн.руб

ТУШИНСКАЯ 10 мин **495 320 29 01**

*По итогу голосования на независимом портале novostroykin.ru

Застройщик ООО Садовое кольцо МПС. Проектная декларация на сайте www.tetris-kvartal.ru. Информация представлена на правах рекламы

ЛЕС

ПАРК

ДОМ

СКАНДИНАВИЯ ЖИВОЙ РАЙОН A101

КВАРТИРЫ
от **2,77** млн руб.

495 241-92-81
www.a101.ru

Квартиры в Новой Москве. Проектные декларации размещены на сайте www.a101.ru. Застройщик ООО «А101». Предложение ограничено. Настоящее изображение только для общей информации, не является обязательством.

На правах рекламы

Частности

Недвижимость

Квартиры комфорткласса в Москве всего от 3,9 млн ₽

Домашний 495 280 03 00
— МИКРОРАЙОН —
Марьино

Группа ПСН. Застройщик: АО «Мосстройснаб». Проектная декларация на сайте: домашний.рф.

ИПОТЕКА от 6,99%*

125 16 95

*Среды **Минимальный взнос 15%, срок до 25 лет от ПАО «Промсвязьбанк», ген. лицензия № 3251 от 17.12.2014 ***Группа ПСН. Застройщик — ООО «ВЦ Стройэкспл». Подробности и проектная декларация на сайте sreda-kvartal.ru

ГРИНАДА жилой квартал
СЕВЕРНОЕ БУТОВО

800 41 42

Квартиры от 4,3 млн ₽

Группа ПСН. Проектная декларация и подробности на сайте grinaда.рф. Застройщик — ООО «Феодосийская».

BARCLY медовая долина
от 1.7 млн руб.

СВЕЖЖЖИЙ КОРПУС квартиры с отделкой
Старт продаж

495 162-50-50

Новая Москва, Крекишино
barcly-md.ru

Застройщик: ООО «ЛОГИТЕК». ЖК «Баркли Медовая долина». Проектная декларация и подробная информация на сайте barcly-md.ru.

Квартиры от 1,8 млн/р! Застройщик ООО «Апрелевка С2». Проектная декларация на сайте жкборисоглбское.рф

8 (495) 135-22-23

- **Балашиха**, ул. Трубецкая, 2-комн. кв.-ра, ЖК «Никольско-Трубецкое». Монолит. 9-й этаж, 63,41 кв. м, своб. план, лоджия; внутр. охр. тер.-рия, п/п, собств. развита инф-ра; 15 мин. тр. до м. «Шелковская». Дом построен. 3 500 000 руб. Т. 8 (495) 933-35-35
- **Бутырская м.**, 17-й пр-д Марьиной Рощи, д. 9. Общая площадь: 2707 кв. м + подвал 497 кв. м, площадь зем. уч.: 5 136,6 кв. м. Охрана, парковка на 50 м.м. Собственный. Стоимость — 335 000 000 руб. Т. 8 (495) 933-35-35
- **Дмитровское шоссе**, 49 км от МКАД, село Пуриха. Участок 16 соток. По границе смешанный лес. Рядом спортивный курорт «Сорочаны». Стоимость — 1 800 000 р. Т. 8 (495) 933-35-35
- **Новорижское шоссе**, 10 км от МКАД. Рядом с дер. Михалково. Участок 17 соток, ИЖС, в лесном массиве. Стоимость 18 300 000 руб. Т. 8 (495) 933-35-35
- **Куплю выгодно** и быстро квартиры, комнаты, дачи, дома, участки в любом состоянии в Москве и по всему Подмосковью. Срочный выкуп. Обмен на др. р-н Москвы или область. Аренда жилья. Помощь в сборе док-в, оформ-и. Т. 8 (495) 773-46-35, 8 (985) 922-91-78

● **С 5 по 10 июня 2017 г.** Агентство АНТЕР-Недвижимость приглашает на Дни открытых дверей. Ждем вас по адресу: Москва, Суворовская пл., д. 1/52, к. 2, ДЦ G&G, оф. 1003. С 10:00 до 20:00 для вас будут работать риелторы, ипотечные брокеры, юристы.

- Сниму жилье. Т. 8 (925) 325-66-10
- Сниму комнату. Т. 8 (495) 542-10-55

Авто, запчасти, транспортные услуги

- Грузоперевозки. Т. 8 (495) 755-21-92
- Автовывкуп. Т. 8 (915) 154-22-30
- Выкуп авто 24 ч. Т. 8 (925) 575-69-86
- Грузоперевозки. Т. 8 (495) 744-78-52

Юридические услуги

ЦЕНТР ЗАЩИТЫ ВКЛАДЧИКОВ

ПОМОЩЬ В ВОЗВРАТЕ ВКЛАДОВ

ООО «КАПИТАЛ КОНСАЛТИНГ»
КПК «ЭНЕРГО-КАПИТАЛ»
ООО «СБЕРКАПИТАЛГРУПП»
ООО «МБ КАПИТАЛ»
ООО «ВНЕШЭКОНОМФИНАНС» и др.

горячая линия
8-499-677-22-08

Городской юридический центр. Социальный центр, оказывающий правовое содействие населению! Бесплатная консультация ведущих юристов и адвокатов! Многолетний опыт работы! Льготы пенсионерам и инвалидам! Звоните! Т. 8 (495) 101-01-41

Городской департамент защиты прав человека. Бесплатная юридическая консультация обманутым вкладчиком. Помощь в оспаривании купли-продажи, дарения, наследства, выселения. Банкротство физлиц. Опыт работы — более 15 лет. Звоните! Т. 8 (495) 664-39-67

- **Московская социальная** юридическая служба. Бесплатные консультации. Составление исков. Участие в судах. Все споры, в т. ч. вернем или раслуебим квартиру. Выпишем из квартиры. Наследство. Семейные споры. Банкротство физлиц. Т. 8 (499) 409-91-42
- **Социальный центр** защиты населения. Бесплатная юридическая консультация. Адвокаты. Защита в судах. Иски. Мошенничество. Звоните! Т. 8 (495) 969-44-81
- **Возврат квартир.** Т. 8 (495) 210-25-63

Строительство и ремонт

ЗАВОД ДЕРЕВОобРАБОТКИ И МЕТАЛЛОПЛАСТИКОВЫХ ИЗДЕЛИЙ

ДВЕРИ МЕТАЛЛИЧЕСКИЕ И ДЕРЕВЯННЫЕ

ОКНА АЛЮМИНИЙ ПЛАСТИКОВЫЕ

ШКАФЫ, КУХНИ

Выезд замерщика и доставка БЕСПЛАТНО!
Подробности об акции по телефонам:
(495) 507-23-61
(495) 502-54-27 без вых.

ОСТЕКЛЕНИЕ

18000р завод

гарантия 15 лет

БЕСПЛАТНО: ЗАМЕР, ДЕМОНТАЖ, ВЫВОЗ МУСОРА

www.5170216.ru
(495) 517-02-16

Завод ООО «СтройБалконСервис»

ОКНА ПВХ

БАЛКОНЫ, ЛОДЖИИ

ЗАВОДСКОЕ ОСТЕКЛЕНИЕ

ВСЕ ВИДЫ РАБОТ

www.balkona.ru
Без выходов
8(495)782-54-48
8(495)961-39-25

ЗАБОРЫ ТЕПЛИЦЫ

СКИДКИ ПЕНСИОНЕРАМ

8-495-532-8907
8-925-083-9605
www.tsena-zabora.ru

Оконный завод ООО «Лидер Пласт»

ОКНА ПВХ

ОСТЕКЛЕНИЕ БАЛКОНОВ И ЛОДЖИЙ

САЙДИНГ ОТДЕЛКА БАЛКОНОВ, КРЫШИ, ВЫНОС

ВНИМАНИЕ Акция! Скидка только до 30 июня! Москитная сетка в подарок

без выходов, гарантия, договор

8(495) 532-71-88

ОКНА РЕНАУ

от производителя

БЕЗ ПРЕДОПЛАТЫ + ПОДАРОК

ОСТЕКЛЕНИЕ БАЛКОНОВ «ПОД КЛЮЧ»

Вынос, шкафы, крыши, отделка

Пенсионерам — скидки

8 (495) 649-97-67
8 (499) 394-31-94
www.lineokna.ru

РЕМОНТ КВАРТИР И ВАННЫХ КОМНАТ

работаем честно без доп. работ!!!

ПРЕДОПЛАТА 0% (без предоплаты)

РАССРОЧКА 0% (партнер Альфабанк)

100% скидка будет

8(499)110-22-06

МОСГОРРЕМОНТ проверено временем

СПЕЦ. УСЛОВИЯ ДЛЯ ПЕНСИОНЕРОВ!

Льготы пенсионерам

РЕМОНТ

КОМНАТ КУХОНЬ ВАННОЙ

выгода 50%

от мелкого до капитального

запишитесь в очередь на БЕСПЛАТНЫЙ ВЫЕЗД СПЕЦИАЛИСТА

мы - ЭКСПЕРТЫ

ТЕЛЕКАНАЛА «РОССИЯ-1»

8 (495) 928-46-71

ЗАВОДСКОЕ ОСТЕКЛЕНИЕ БАЛКОНОВ, ЛОДЖИЙ

ВСЕ ВИДЫ РАБОТ

ОКНА ПВХ КРЫШИ, САЙДИНГ.

AL PROVEAL БЕЗ ВЫХОДНЫХ ГАРАНТИЙНОЕ ОБСЛУЖИВАНИЕ

(495) 155-67-47
www.oknavstolice.ru

Ремонт квартир

кухонь и ванных комнат

Мы экономим Ваше время и средства

В газете Вечерняя Москва

Гарантированная скидка 20% на все работы!

8 (495) 143-10-05

Бесплатный выезд Работаем честно и открыто

Кредиты и ссуды

ДЕНЬГИ

помощь в получении в день обращения всем гражданам РФ

Спецпредложение пенсионерам

Без предоплат и поручителей

8(985) 316-25-85

Посредник Пьянчиков А.И.

Работа и образование

МАССАЖИСТКА

БЕСПЛАТНОЕ ОБУЧЕНИЕ, ПРЕДОСТАВЛЯЕТСЯ ЖИЛЬЕ. Иногородние приветствуются. Зарплатная плата 8000 руб./день.

8-925-513-56-26

● **Административный помощник.** От 47 т.р. + премии. В новый отдел. 5/2 с 10 до 18, пенсионерам гибкий график. Т. 8 (963) 603-98-64

Туризм и отдых

Тверькурорт предлагает

ЛЕТНИЙ ОТДЫХ И ЛЕЧЕНИЕ в здравницах Тверской области по разумным ценам

8(495)784-06-84
8-800-200-48-45

Медицинские услуги

МЦ «АлкоСпас» Москва и Московская область

Лицензия №ЛО 77-01-007751

НАРКОЛОГ НА ДОМ 24 ЧАСА

8-499-955-42-01

Бесплатная консультация

Анонимная помощь специалиста при алкогольной и наркотической зависимости, похмелье и запоях, о возможных противопоказаниях проконсультируетесь со специалистом

Искусство и коллекционирование

- **Купим:** картины, иконы, открытки, значки, марки, монеты, банкноты, статуэтки, бижутерию, часы, самовары, елочные игрушки, кино- фотоаппаратуру, документы, акции, золото, серебро, бронзу, янтарь, нукол, солдатиков и др. Т. 8 (495) 641-67-21
- **Куплю:** янтарь, янтарные бусы, фарфоровые статуэтки, значки, значки, серебро, иконы, подстаканники, самовары угольные, портсигары, монеты, детские игрушки до 80-х годов, мебель и многое другое! Дорого! Т. 8 (499) 391-90-25
- Часы, янтарь. Т. 8 (965) 397-31-37
- Купим книги. Т. 8 (495) 721-41-46

Товары и услуги

РЕНТА или ПАНСИОНАТ

патронаж медобслуживание единовременная высокая выплата

ежемесячные платежи

ООО «Правовой центр недвижимости» ИНН 772356062

8 (499) 502-32-38

«Альянс Сервис» www.aliaseservice.ru на рынке с 2006 г.

РЕМОНТ ХОЛОДИЛЬНИКОВ И СТИРАЛЬНЫХ МАШИН

Выезд и диагностика БЕСПЛАТНО

скидка до 30%

8 (495) 744-36-25

Срочный ремонт стиральных машин любой сложности. Любая работа — 500 руб. Выезд, диагностика — бесплатно. Гарантия до трех лет. Скидки пенсионерам! www.mosrem24.ru. Т. 8 (495) 506-52-87

Мебель

ЗАМЕРЫ БЕСПЛАТНО

ШКАФЫ-КУПЕ КУХНИ МЕБЕЛЬ НА ЗАКАЗ

Гарантия 3 года

цена 2014 г.

гардеробная, прихожая, библиотеки и др.

БЕЗ ПРЕДОПЛАТЫ. ИЗГОТОВЛЕНИЕ 1-3 ДНЯ

ПРОИЗВОДИТЕЛЬ-ПОСРЕДНИКАМ ДВЕРИ-КУПЕ

Услуга «Сделаю шкаф своими руками»

(495) 226-04-86 • (495) 995-87-81
www.kupestil.ru

Магия, гадания

Ясновидящая бабушка Аня

- ХОРОШО ГАДАЮ, ПРЕДСКАЗЫВАЮ
- ОТВЕЧУ НА ЛЮБОЙ ВОПРОС
- МОМЕНТАЛЬНЫЙ ПРИВОРОТ (ОТВОРОТ)
- ИЗБАВЛЮ ОТ ВРЕДНЫХ ПРИВЫЧЕК
- 100% ГАРАНТИЯ РЕЗУЛЬТАТА ЗА 3 ДНЯ!

НЕДОРОГО!

Т. 8 (968) 946-78-64

НАСЛЕДНИЦА УНИКАЛЬНОГО ДАРА ТАМИЛА

Заговор от пьянства по фото

РЕШЕНИЕ СЕМЕЙНЫХ ПРОБЛЕМ, МОЩНЫЙ ПРИВОРОТ, СНЯТИЕ ПОРЧИ СГЛАЗА.

Благодарность принимаю после результата

тел.: **8(967) 297-96-35**

ЕВДОКИЯ ПЕТРОВНА

РАБОТУ ПРОВОДИТ БЕСПЛАТНО!

- **Обладает** святым даром.
- **Вернет** счастье и радость в ваш дом.
- **Снимет** проклятье, сглаз и порчу.
- **Поможет** вам и вашим детям.
- **Избавит** от одиночества.
- **Виноотворот.**

Быстро! Надежно!

8 967 170 5621

Вам поможет БОЛГАРСКАЯ ЯСНОВИДЯЩАЯ МАТУШКА — ПАЛОМНИЦА

Наладит отношения родителей и детей, избавит от любой зависимости, пьянства. Поможет избавиться от боли в суставах. Предскажет по линиям руки и по фотографиям любимых и близких, детей. Не терять надежды!

Результат в день обращения.

Т. 8-916-478-95-06

ПОТОМСТВЕННЫЙ МАГ НАТАЛЬЯ ВИКТОРОВНА

- УШЕЛ ЛЮБИМЫЙ? ВЕРНУ и налажу отношения.
- поставлю мощную ЗАЩИТУ от измен.
- сниму порчу, сглаз, венец БЕЗРАЧИЯ, ВОССТАВЛЮ МУЖСКОЮ СИЛУ. ЗАГОВОРЮ НЕДУГИ.
- мощный ФИНАНСОВЫЙ ОБРЯД «ЗОЛОТОЕ РУНО» НА ПРИВЛЕЧЕНИЕ ДЕНЕГ, КАРЬЕРНЫЙ РОСТ и УСПЕХ в РАБОТЕ.

8-495-66-99-566
8-903-208-01-91
www.angelsilver.ru

Духовная практика ПЕЛАГЕЯ

Наследница старинного рода Горюновых. МАГИСТР МИРА, ПРОВИДИЦА XXI ВЕКА. РИТУАЛЬНАЯ ЖРИЦА.

СОХРАНЕНИЕ СЕМЬИ ЗАЩИТА ОТ ПАГУБНЫХ ПРИВЫЧЕК СНЯТИЕ РОДОВЫХ ПРОКЛЯТИЙ И ПОРЧИ ПОМОЩЬ БЛИЗКИМ И ДЕТАМ ПО ФОТО

Ритуал проводится один раз

8(495) 364-28-00
8-916-184-91-11
м. Коломенская

Софья Михайловна (г. Кольчугино, Владимирская обл.) Принимаю в Москве. Сохранение семьи, помощь близким и детям. Охранение от колдовства. Работа со сложными случаями. При себе иметь бутылку воды и яйцо. Т. 8 (495) 508-15-71

● **Потомственная гадалка Лариса.** Гадаю на картах таро и по руке. Сниму порчу, сглаз, венец безбрачия. Решаю семейные проблемы и воссоединяю разбитые сердца. Обладаю обрядами (700 для мужчин и 900 для женщин). Без греха и вреда для здоровья. Т. 8 (903) 794-99-45

● **Сильнейшая предсказательница** из села Седино. Служительница Свято-Успенского храма, потомок слепого предсказателя Серафима бабушка Екатерина. Настоящее, прошлое, будущее. Называет имена. Решение всех проблем. Т. 8 (905) 72-10-857

● **Баженова Мария Петровна.** 20 лет безупречной репутации! И 1000 благодарных сердец. Настоящая колдунья денег не берет! Сохраню семью, приворожу любимых. Сниму порчу, сглаз. Избавлю от зависимостей. Реальная помощь! Результат за 7 дней на любом расстоянии. Т. 8 (968) 711-12-12

● **Ванда Алексеевна** — решаю проблемы в самые кратчайшие сроки в очень сложных ситуациях. Один звонок, и ваша жизнь заискрится радостью. Гарантированный результат. Т. 8 (968) 812-43-17

● **Бабушка Татьяна.** Сниму испуг, страх, сглаз, наговоры: от рожи, от всех кожных болезней, от спиртного, депрессии, проклятия. Выгоняю нечистую силу, голоса, разные сущности, подселение, очищаю землю, квартиру. Соединяю семьи. Т. 8 (499) 160-25-608 (965) 295-02-80

● Ясновидящая. Т. 8 (966) 111-15-25

● Маг, люб. помощь. Т. 8 (917) 585-85-25

Знакомства

● **Вечер знакомств 35+** в Москве. 10, 11 июня. Т. 8 (499) 649-34-33

● Сваха. Агентство. Т. (495) 410-90-00

● Сваха. Надежно! Т. (926) 968-94-55

Животные и растения

● Усыпл. б/боли. Т. 8 (495) 979-58-12

Строительные турецкие компании участвуют как в российских государственных тендерах, так и в реализации крупных частных проектов. На счету турецких подрядчиков много завершенных площадок - от строительства жилых домов и больниц до важных стратегических объектов и автомагистралей

АНДРЕЙ АНИСИМОВ

Общеизвестно, что турки умеют работать. Причем работать быстро, много, качественно и аккуратно. Это особенно заметно по тому, как турки строят. Их многочисленные строительные площадки по всей России отличают чистота и порядок, а объекты возводятся добросовестно и в срок. Высокий профессионализм турецких застройщиков славится во всем мире, его отмечают не только бизнес-партнеры, но и рядовые россияне, жители тех городов и областей, где работают строительные компании из Турции. География их деятельности на территории РФ весьма обширна: Москва (жилые кварталы Сердце Столицы, Тушино18, Ботанический сад Life,

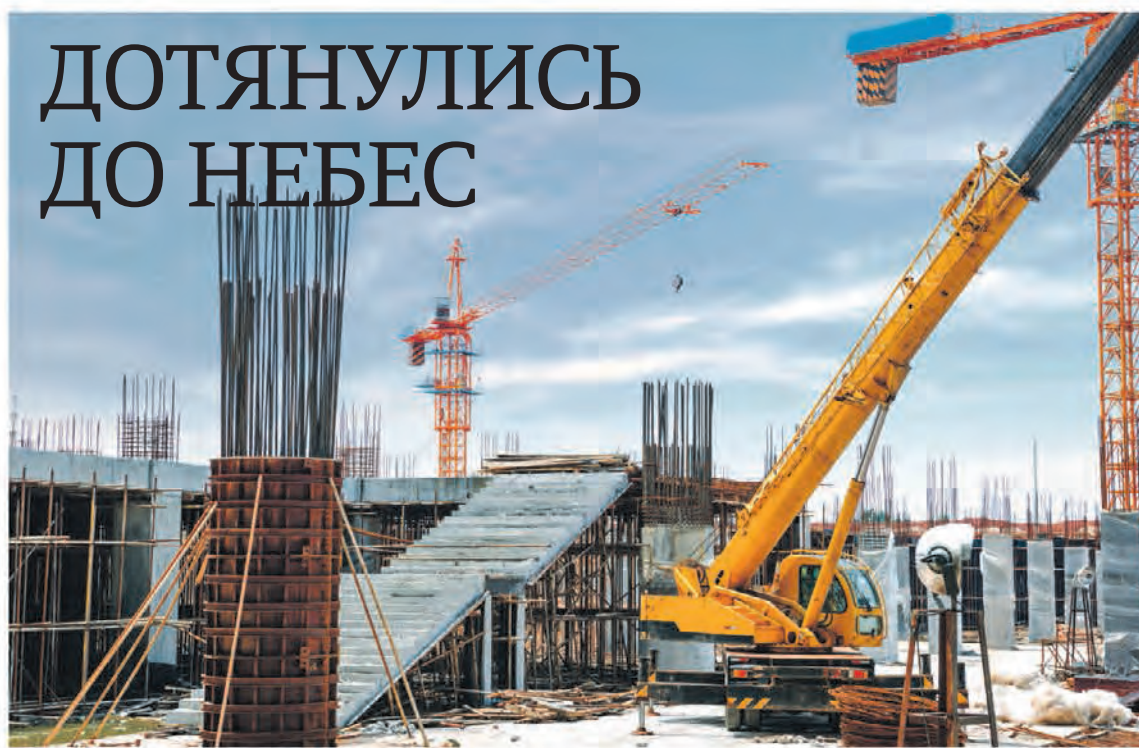

ДОТЯНУЛИСЬ ДО НЕБЕС

Renaissance Moscow Towers - высоченные ослепительные башни в проекте делового центра «Москва-Сити»), территория Новой Москвы, Санкт-Петербург, Новосибирская и Нижегородская области, Приморье и другие регионы. Опыт, умелость и работоспособность турецких строителей востребованы в России повсеместно. С ними охотно заключают контракты как госструктуры, так и коммерческие фирмы. Строительные Турецкие компании

участвуют как в государственных тендерах, так и в реализации конкретных частных проектов. Всех устраивает выполнение работ турецкими строителями. Турки возводят у нас промышленные здания и объекты социальной сферы (гостиницы, аэропорты, торгово-развлекательные комплексы), дороги, водоканалы, жилье и инфраструктуру. Турецкие инвесторы не просто строят, они осваивают территории, новые технологии и новейшие стро-

ительные материалы. Зачастую строительство идет по уникальным архитектурным проектам и соответствует современным стандартам. Словом, турки, что называется, держат руку на пульсе передовых течений в строительной сфере. Поэтому активно востребованы.

В РОССИИ ЕСТЬ, ГДЕ РАЗГУЛЯТЬСЯ

Разумеется, интерес взаимный. Турецкая сторона понимает,

что огромная Россия для нее - главная и самая масштабная строительная площадка. Доля годовой выручки от стройки на территории РФ для турецкого партнера превышает 20% от общего международного контрактного объема реализации проектов строительства. Совокупный оборот турецких застройщиков в России достигает 50 млрд руб. в год. Большая часть инвестиционных проектов находится в Москве и Московской области. Многие компании работают у нас в течение 20 лет.

Именно турецкий застройщик реконструировал в 1998 году здание Госдумы РФ. Сейчас эта компания строит сетевые торговые центры и городские кварталы. Другая крупная строительная турецкая компания стала подрядчиком в проекте Деловой центр «Москва-Сити», а также целый ряд объектов в Перми. Турки строили терминал Пулковое, эстакады и мосты на участках Западного скоростного диаметра в Санкт-Петербурге и платную трассу М-11 Москва — Санкт-Петербург. Офис «Газпрома» в городе на Неве вырос тоже стараниями турецких подрядчиков. Благодаря турецким строителям во Владивостоке появились аэропорт и Сухоложский цементный завод. Казань тоже застроена турками (мечеть Кул-Шариф). *

ПОТРАСАЮЩИЙ ШОППИНГ В АНТАЛИИ!

Что же такое турецкая Анталия для российских туристов? Давайте разберемся! Прежде всего - это море, солнце, хороший сервис и качественный недорогой шоппинг. Российские туристы непременно везут из Анталии сувениры, одежду, аксессуары и домашний текстиль.



МАРИЯ ФАДЕЕВА

Турция славится своими тканями и качеством пошива. На территории этой страны работает множество текстильных фабрик. Сотни фабрик Стамбула, Измира и города Бурса производят самые различные ткани, нитки, одежду, домашний текстиль. Многие иностранные концерны по производству текстиля расположены именно в Турции. Турция как одно из самых популярных направлений туризма является и популярным местом для шоппинга. У всех на слуху многие турецкие бренды, которые можно приобрести в стране-производителе намного дешевле, чем у себя на

родине. В Турции множество знаменитых на весь мир марок женской, мужской, молодежной и детской одежды, известны «джинсовые» турецкие бренды, марки вечернего платья и делового костюма.

АНТАЛЬЯ – РАЙ ДЛЯ ПОКУПАТЕЛЕЙ

Все турецкие бренды одежды легко найти в Анталии, поэтому туристы из России и СНГ с удовольствием проводят время, занимаясь шоппингом как в крупных торговых центрах города, так и в отдельных бутиках. Они покупают продукт высокого качества за сравнительно низкую цену. Например одни турецкие джинсы в российской провинции стоят в два раза дороже, чем пара таких же – в Анталии. Большим спросом у туристов пользуются и детские магазины. Это связано с дефицитом модной детской одежды в провинциальных городах России. В России почти везде можно найти турецкий текстиль для дома: постельное белье, поло-

тенца, халаты, скатерти. И в этом сегменте рынка турки представляют богатый выбор и высокое качество тканей, пошива. Естественно розничные цены на текстиль для дома в Турции в разы ниже.

Турецкая кожа все также популярна, но теперь турист не идет в лавку «Меха – Кожа» у отеля, а ищет бренды в крупных торговых центрах. В каждом из них есть брендовая верхняя одежда, сумки и обувь из качественной мягкой кожи и достойного пошива. Не пропадает любовь россиян и к турецким ювелирным украшениям. Здесь ситуация тоже изменилась: турист ищет качество у известных имен ювелирного рынка в крупных специализированных магазинах Анталии, где ему обязательно выдадут сертификат и гарантию на приобретенное изделие. Знаменито на весь мир и турецкое ковроткачество. Настоящий турецкий ковер – это произведение искусства, и поэтому стоит весьма больших денег. *